

Для уравнивания потенциала



DP 9026

- 4-25 мм² / 4-10 мм², Cu

IP
54

- С клеммами
- Однополюсная: 1 x 4-25 мм², 5 x 4-10 мм² (16 мм² одножильный)
- Для уравнивания потенциала
- Кабельные вводы в комплекте: 4 шт DPS 02, Герметичная зона Ø 10-13,5 мм
- Для монтажа внутри помещений / для защищенной установки на улице
- Цвет: серый, RAL 7035

Материал:	Полистирол (PS)
Степень защиты:	IP 54
ширина	88 мм
высота	88 мм
глубина	49 мм
Вес:	0,162 кг

Чертежи

Чертеж с размерами

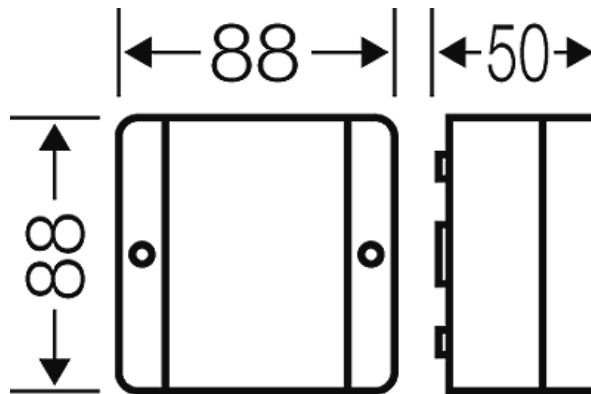

Подробные размеры

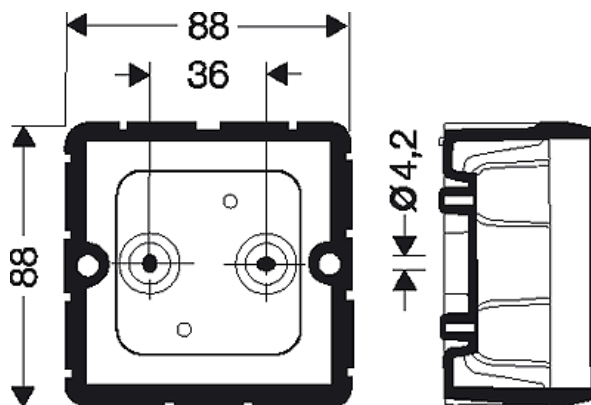

Для уравнивания потенциала



DP 9026

- 4-25 мм² / 4-10 мм², Cu

IP
54

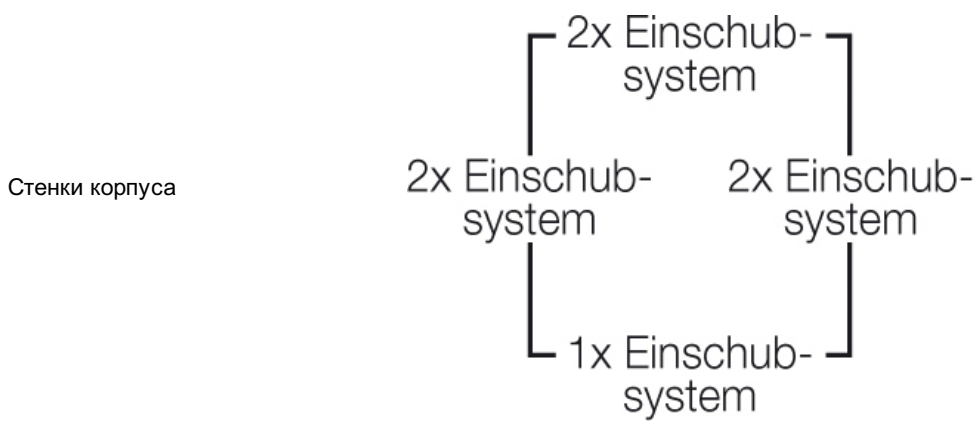
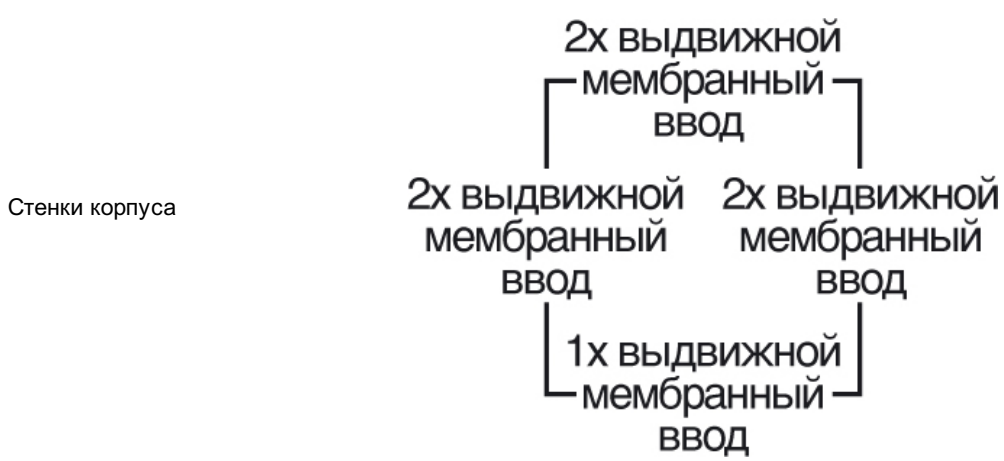
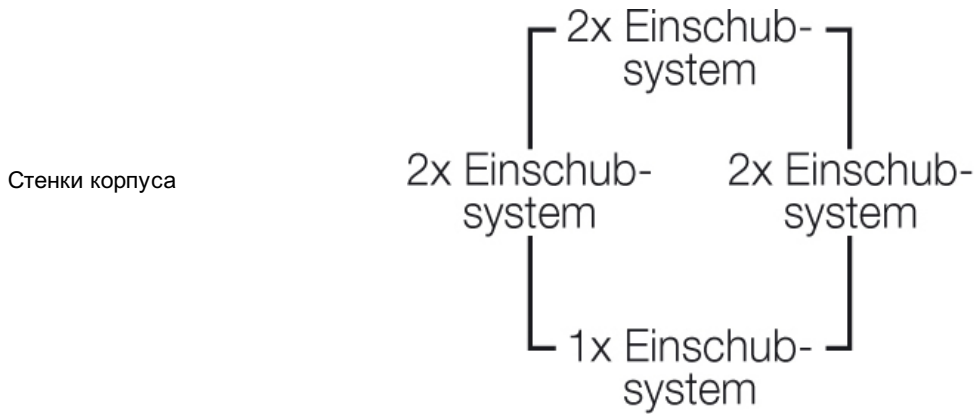

Условия работы и окружающей среды

Область применения	Пригодны для установки как внутри, так и вне помещений. При наружной установке необходима защита от воздействия окружающей среды.
Температура окружающего воздуха:	Среднее значение за 24 часа + 35 °C Максимальное значение + 40 °C Минимальное значение - 25 °C

Для уравнивания потенциала



DP 9026

- 4-25 мм² / 4-10 мм², Cu



Относительная влажность воздуха	50% при 40 °C кратковременная 100% при 25 °C
Противопожарная защита при замыканиях внутри корпуса	Требования к электрическим устройствам из правил и законов о средствах производства Минимальные требования - Испытание нитью накала согласно IEC 60695-2-11: - 650 °C для корпусов и кабельных вводов - 850 °C для токопроводящих частей
Горючесть	Испытание нитью накала IEC 60695-2-11: 750 °C стандарт UL 94: V-2
степень защиты от механических нагрузок	IK07 (2 Joule)
Токсические характеристики	без галогенов без силикона "без силикона и галогена" в соответствии с испытанием на кабелях и изолированных проводах - выделение дымовых газов - согласно IEC 60 754-2
Примечание:	Свойства материала см. в Технических данных